

# MÁY SỬỞI CERAMIC

## HƯỚNG DẪN SỬ DỤNG

Model: CH-2200

---

**ĐỌC VÀ LƯU GIỮ TÀI LIỆU HƯỚNG DẪN**



**Vui lòng đọc kỹ hướng dẫn sử dụng và giữ lại nó cho những lần dùng sau.**

**Để ngăn ngừa rủi ro cháy nổ, sốc điện, hỏa hoạn hay những thiệt hại khác, bạn bắt buộc phải chấp hành các biện pháp an toàn khi sử dụng thiết bị điện.**

*Vui lòng đọc kỹ hướng dẫn sử dụng trước khi dùng thiết bị để đảm bảo cho sự an toàn của bạn và để chắc chắn rằng bạn đang dùng thiết bị đúng cách.*

## **NHỮNG LƯU Ý QUAN TRỌNG**

1. Nguồn điện chỉ định phải khớp với nguồn điện cung cấp.
2. Không được làm cản trở cửa hút khí và thoát khí của thiết bị!
3. Không di chuyển máy sưởi khi máy đang hoạt động, luôn rút phích điện khi không sử dụng.
4. Không sử dụng thiết bị khi thiết bị hay dây điện bị hỏng. Thiết bị có thể chỉ được mở ra và sửa chữa bởi người có chuyên môn có thẩm quyền.

## **CHỈ DẪN AN TOÀN**

**Khi dùng thiết bị điện, bạn phải làm theo các chỉ dẫn sau**

**VUI LÒNG ĐỌC HẾT HƯỚNG DẪN SỬ DỤNG KỸ CÀNG TRƯỚC KHI DÙNG SẢN PHẨM.**

**CẢNH BÁO** – để ngăn ngừa rủi ro liên quan đến hỏa hoạn, giật điện hay bất kỳ thiệt hại đến người và của:

1. Luôn vận hành máy bằng nguồn điện có dòng điện, tần số và công suất tương ứng với bảng thông số kỹ thuật của máy.
2. Lấy máy sưởi ra khỏi hộp và kiểm tra xem máy có trong tình trạng ổn định trước khi sử dụng
3. Không để trẻ nhỏ chơi với hộp đóng gói sản phẩm (ví dụ túi nhựa)
4. Kiểm soát trẻ nhỏ khi chúng sử dụng máy hoặc máy được đặt gần trẻ nhỏ. Không cho phép trẻ nhỏ chơi đùa với máy.
5. Không vận hành máy khi dây điện hoặc phích cắm bị hỏng, hay máy bị lỗi hoặc xuất hiện bất kỳ hư hỏng nào. Đưa toàn bộ máy về nơi bạn đã mua hàng để kiểm tra, sửa chữa hoặc thay thế.
6. Trước khi rút phích cắm ra khỏi ổ, phải chắc chắn rằng bạn đã tắt công tắc điện trước. Khi tiếp xúc với máy, tay của bạn phải khô ráo để tránh bị giật điện.
7. Đảm bảo dây điện được hoàn toàn mở rộng trước khi sử dụng và không để nó tiếp xúc với bất kỳ bộ phận nào của lò sưởi.
8. Khi sử dụng, vài bộ phận của máy sưởi sẽ bị nóng lên. Khi di chuyển máy, chỉ được giữ máy ở chỗ tay cầm cho sẵn.
9. Không dùng máy sưởi ở những nơi như gara xe nơi có chứa hoặc sử dụng xăng dầu, sơn hay các chất dễ cháy khác.
10. Không đặt và vận hành máy gần đồ nội thất, động vật, rèm hay các đồ dễ cháy khác. Giữ khoảng cách giữa máy và những đồ dễ cháy trên ít nhất là 1 mét từ phía trước, hai bên và phía sau máy sưởi.
11. Không để dây điện nằm dưới thảm hay bị che phủ bởi tấm thảm hay đồ dùng trong nhà. Đặt dây điện sao cho nó không gây ra vấp ngã.
12. Không đặt máy sưởi lên giường hay trên tấm thảm dày và long dài nơi các khe hở có thể bị cản trở.
13. Để loại trừ rủi ro bị giật điện, không được ngâm hoặc phơi máy, dây điện trong nước mưa, hơi ẩm hay bất kỳ chất lỏng khác.
14. Thiết bị không nên được dùng trong vùng gần nước, như bồn tắm, chậu giặt, hồ bơi...vv nơi máy có thể bị ngâm nước hay bị bắn nước.

15. Tắt công tắc và rút phích cắm ra khỏi ổ cắm khi không sử dụng máy sưởi trước khi lắp đặt, tháo gỡ các bộ phận hay làm sạch máy. Rút điện bằng cách nắm lấy phích cắm, không bằng cách kéo dây điện.
16. Một nguyên nhân thường gặp của việc máy quá nóng đó là bụi bẩn và lông xơ lọt vào máy sưởi. Vệ sinh máy thường xuyên bằng cách rút phích cắm máy sưởi, để máy nguội và làm sạch chúng theo hướng dẫn ở phần “Chăm sóc, vệ sinh và lưu trữ máy”.
17. Đảm bảo rằng không có thiết bị điện nào có dòng điện cao hơn được cắm điện vào cùng mạch điện với máy sưởi để tránh trường hợp quá tải điện.
18. Tránh dùng dây điện mở rộng để ngăn ngừa sự quá nhiệt và dẫn đến rủi ro hỏa hoạn.
19. Không dùng thiết bị cho mục đích khác.
20. Không dùng thiết bị ở ngoài trời. **CHỈ ĐƯỢC DÙNG TRONG NHÀ.**
21. Không thiết bị hoạt động khi không có người theo dõi.
22. Không đặt đồ vật lên thiết bị hoặc để các đồ vật làm tắc nghẽn khe hở hút và thông khí., không vận hành thiết bị gần tường hoặc rèm cửa,..vv. Không che phủ máy khi máy đang chạy.
23. Không đặt máy sưởi dưới ổ cắm điện.
24. Việc sử dụng các thiết bị phụ hay đồ phụ tùng không được khuyến khích hay được bán bởi nhà phân phối có thể dẫn đến thiệt hại hay chấn thương về người và của.
25. Máy chỉ được dùng cho hộ gia đình.
26. Dùng máy sưởi theo hướng dẫn sử dụng. Việc sử dụng máy cho bất kỳ mục đích khác, không được khuyến khích bởi nhà sản xuất, có thể gây ra hỏa hoạn, giật điện hay chấn thương về người và mất giá trị bảo hành.

### **VỊ TRÍ ĐẶT MÁY**

1. Thiết bị nên được đặt ở khoảng cách xa 90 cm với đồ vật dễ gây cháy (ví dụ như rèm cửa), tường và những vật khác.

### **DÂY ĐIỆN**

1. Chỉ dùng dây điện được cung cấp phù hợp với thông số của thiết bị
2. Không để dây điện nằm dưới tấm thảm. Không để tấm thảm, chiếu hay vật tương tự lên dây điện để tránh gây vấp ngã hay cản trở.
3. Không được rút phích cắm điện bằng cách kéo dây điện.
4. Luôn ngắt kết nối phích cắm khi không sử dụng thiết bị.  
Chú ý! Thiết bị chỉ được dùng trong gia dụng và không dùng cho mục đích công nghiệp.



### **TRƯỚC KHI SỬ DỤNG**

1. Trước khi sử dụng, gỡ hết bao bì bọc máy và kiểm tra thiết bị có bị hỏng hóc gì không. Nếu có bất kỳ hư hỏng gì, vui lòng trả lại máy về địa chỉ mua.
2. Đảm bảo tất cả phụ tùng đã đầy đủ trước khi tiếp tục lắp đặt.
3. Đảm bảo vị trí máy sưởi được cài đặt không nằm trực tiếp nằm dưới ổ điện.

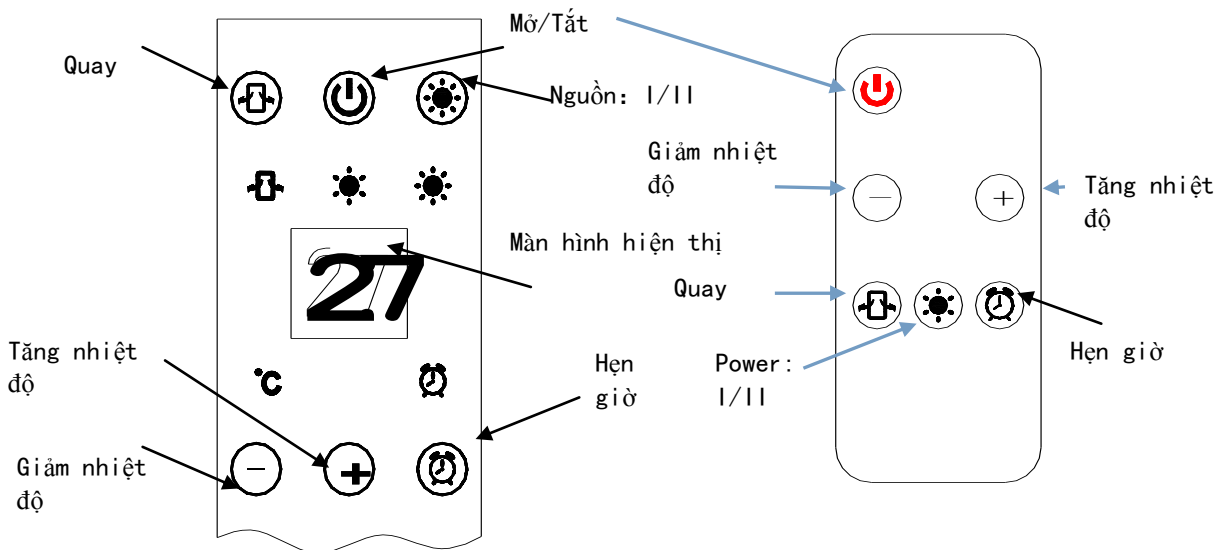
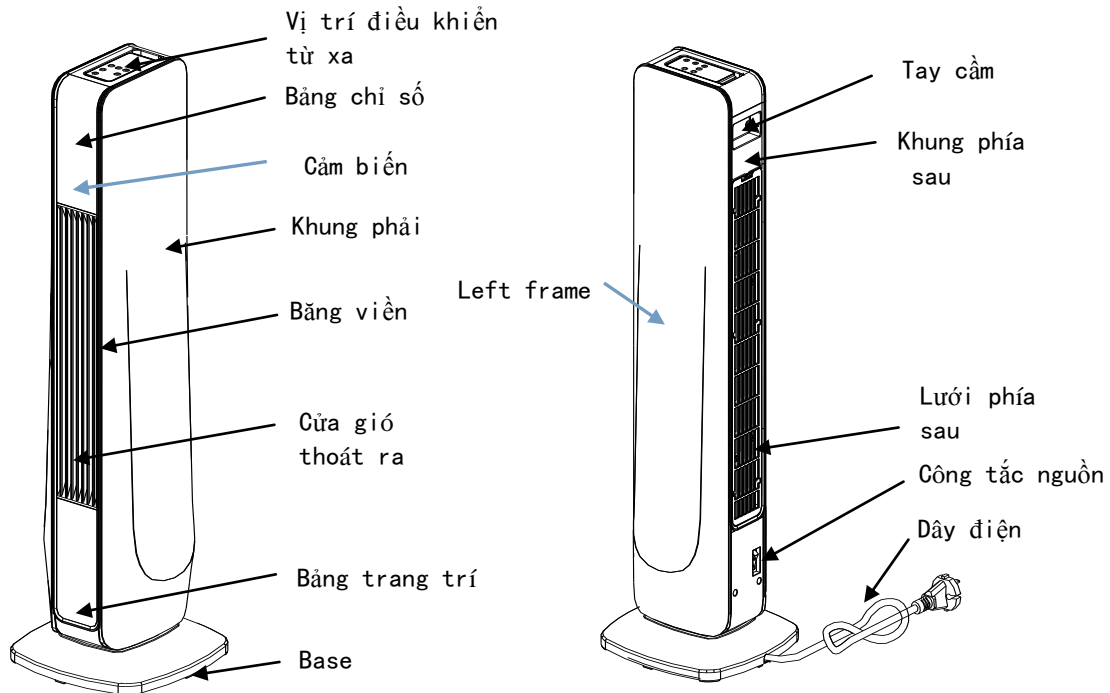
## TỔNG QUÁ MÁY SỬỞI





## SỬ DỤNG MÁY SỬỞI

1. Cần thận đưa máy ra khỏi túi nhựa và hộp các tông.
2. Đặt máy sưởi lên bề mặt chắc chắn.
3. Để nút nguồn ở chế độ tắt “off”, ở phần chân đế của máy, cắm phích điện vào ổ cắm điện 220-240V~AC.
4. Cắm phích điện, sau đó bật nút nguồn trên máy sưởi, máy sưởi sẽ ở chế độ chờ trong 3 giây, sau đó sẽ khởi động tất cả chức năng, sau 30s, nếu không có điều chỉnh gì, đèn và LED sẽ tắt.
5. Mở máy sưởi bằng cách nhấn nút ON/OFF “”. Máy sẽ ở chế độ quạt. Chế độ này sẽ giúp tuần hoàn không khí trong phòng.
6. Khi nhấn vào nút “I/II”, máy sẽ hoạt động trong chế độ nhiệt thấp **LOW** , công suất lúc này là 1200W.

Nhấn nút “I/II” lần 2, máy sưởi sẽ hoạt động ở chế độ nhiệt cao **HIGH** với công suất 2200W, đèn LOW và HIGH cùng sáng.



7. Để tắt máy sưởi, nhấn nút ON/OFF “”.



**LƯU Ý: Để hỗ trợ các bộ phận bên trong máy, sau khi nhấn nút “ON/OFF” “” quạt sẽ tiếp tục hoạt động trong khoảng 30-60s trước khi tắt đi và về chế độ chờ.**

### NÚT DAO ĐỘNG

Máy sưởi có một nút dao động. Để mở chức năng này, nhấn nút SWING (quay). Để dừng lại, nhấn lại nút dao động.

### CHỨC NĂNG HEN GIỜ

Chức năng này sẽ hoạt động ở bất kỳ chế độ nào. Chức năng hẹn giờ cho phép bạn cài đặt khoảng thời gian hoạt động từ 1 đến 8 tiếng.

Để cài đặt thời gian, nhấn nút TIMER. Màn hình sẽ hiện thị 1h, có nghĩa là máy sẽ hoạt động trong thời gian 1 tiếng trước khi tắt đi về chế độ chờ. Để tăng thời gian hoạt động, nhấn nút  liên tục cho đến khi đạt được mức thời gian máy cháy mong muốn hiện ra. Để hủy hẹn giờ, nhấn nút  cho đến khi đèn chỉ thời gian tắt đi. Máy sưởi sẽ hoạt động liên tục. Mỗi lần nhấn sẽ tăng thêm 1 tiếng đồng hồ.

### CÀI ĐẶT NHIỆT ĐỘ:

Trong thời gian hoạt động, nhiệt độ hiện tại được hiển thị trên bảng màn hình phía trước.

Nhấn + / - để cài đặt nhiệt độ mong muốn (Từ 10°C đến 49°C), và màn hình lúc đó sẽ hiển thị nhiệt độ được đề bạt trước khi tiếp tục hiển thị nhiệt độ hiện tại. Khi nhiệt độ trong phòng đạt đến nhiệt độ cài đặt, máy sưởi sẽ dừng làm nóng cho đến khi nhiệt độ giảm xuống vài độ.

Lưu ý: Sẽ không thiết lập được nhiệt độ nếu nhiệt độ thiết lập thấp hơn nhiệt độ hiện tại trong phòng.

## **PIN**

**Điều khiển từ xa dùng sử dụng pin, mẫu No.CR2025 (3V). Chúng tôi khuyên bạn nên sử dụng loại pin Lithium cho việc sử dụng lâu dài.**

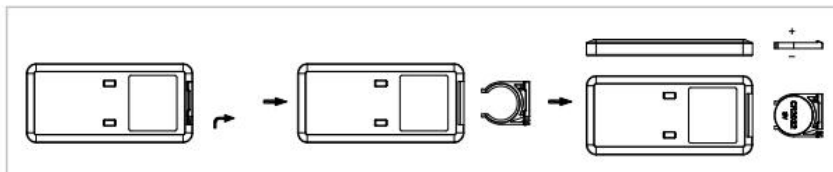

**Lưu ý: Vui lòng làm theo hướng dẫn lắp đặt pin trên hộp pin, hoặc liên hệ với người có chuyên môn để lắp đặt pin an toàn.**

## HỆ THỐNG AN TOÀN

- Trong trường hợp nhiệt độ cao bất thường, thiết bị an toàn sẽ tự động tắt máy sưởi. Sau khi nhiệt độ giảm bớt đi, máy được hoạt động trở lại.
- Nếu bạn để ý thấy trường hợp trên vẫn xảy ra thường xuyên, rút phích cắm ra khỏi ổ điện và liên hệ với người bán hàng để được tư vấn.
- Trong khi sử dụng máy sưởi, không được chạm vào hay làm cản trở cửa thoát khí của máy, điều đó sẽ làm thiết bị an toàn hoạt động.
- Máy sưởi cũng được trang bị thiết bị phát hiện ra nghiêng máy. Không đặt máy lên thảm lông dài và dày, máy sưởi sẽ không hoạt động.

## BẢO TRÌ

- Thiết bị của bạn phải được tắt đi và phích cắm phải được rút ra trước khi vệ sinh máy.
- Làm sạch máy với vải hơi ẩm, máy hút bụi hoặc bàn chải chùi bụi.
- Không được dùng chất dễ cháy hay chất tẩy rửa bào mòn như benzen hay kiềm để làm sạch thiết bị.
- Không ngâm thiết bị trong nước!
- Làm sạch cửa hút khí và thoát khí thường xuyên với máy hút bụi.
- Nếu thiết bị không được dùng trong thời gian dài, bảo vệ máy tránh khỏi bụi bẩn. Vui lòng tháo máy sưởi và lưu giữ ở nơi khô thoáng tránh xa ánh sáng mặt trời và bụi bẩn.

## THÔNG SỐ KỸ THUẬT

Số model	CH-2200
Dòng điện	220-240V AC
Tần số	50Hz
Công suất đầu ra (W)	2200W